

PrevaLED Cube G3

Light Engines und Module für Strahler, Downlights und Wandleuchten



Anwendungsgebiete

- Geeignet für Diffusor- und Reflektorleuchten
- Gastgewerbe, Hotels, Restaurants
- Öffentliche und gewerbliche Gebäude
- Büros
- Nebenräume, Garagen, Abstellräume, Keller

Produktfamilien-Vorteile

- Niedrige Bauhöhe für kompakte Leuchtendesigns
- Nah an lambertscher Lichtverteilung mit 110° Ausstrahlungswinkel für hohe Lichtqualität
- Robustes Design für leichte thermische Anbindung und lange Lebensdauer



Familiendatenblatt

Produktfamilien-Eigenschaften

- Konsistentes weißes Licht: < 3 SDCM (Schwellwerteinheit)
- Temperatur am t_p -Punkt (gemäß IEC/PAS 62717): 75 °C
- Durchmesser lichtemittierende Fläche: 61 mm
- Lebensdauer (L70/B50): 50.000 h (bei Temperatur am $T_c = 75$ °C)
- Mechanische und optische Anbindung mit gängigen Reflektoren und Kühlkörpern
- LEDset2-Interface für den Betrieb an OTi DALI-Betriebsgeräten
- Stromeinstellung und Temperaturabschaltung durch LEDset2-Interface
- LED Modul ist basis-isoliert zur Befestigungsfläche
- Photobiologische Sicherheit nach IEC/TR 62778, Risikogruppe RG1
- Max. Arbeitsspannung: 60 V (darf nur an SELV LED Betriebsgeräten verwendet werden)

Technische Daten

Elektrische Daten

Produkt-Bezeichnung	Nennleistung	Bemessungsleistung	Nennstrom	Nennspannung	Stromart
PL-CUBE -1100-830-G3	8,30 W	8,30 W	0,375 A	22,0 V	Gleichspannung (DC)
PL-CUBE -1100-840-G3	8,30 W	29,61 W	0,375 A	22,0 V	Gleichspannung (DC)
PL-CUBE -2000-830-G3	14,90 W	14,90 W	0,453 A	33,0 V	Gleichspannung (DC)
PL-CUBE -2000-840-G3	14,90 W	39,48 W	0,453 A	33,0 V	Gleichspannung (DC)
PL-CUBE -3000-830-G3	23,30 W	23,30 W	0,698 A	33,0 V	Gleichspannung (DC)
PL-CUBE -3000-840-G3	23,30 W	23,30 W	0,698 A	33,0 V	Gleichspannung (DC)
PL-CUBE -5000-830-G3	43,10 W	43,10 W	1,035 A	42,0 V	Gleichspannung (DC)
PL-CUBE -5000-840-G3	43,10 W	43,10 W	1,035 A	42,0 V	Gleichspannung (DC)

Photometrische Daten

Produkt-Bezeichnung	Nutzbarer Gesamtlichtstrom	Lichtausbeute	Standardabweichung des Farbabgleichs	Bemessungsnutzlichtstrom 120°
PL-CUBE -1100-830-G3	1100 lm	133 lm/W	≤3 sdc	879 lm
PL-CUBE -1100-840-G3	1100 lm	133 lm/W	≤3 sdc	879 lm
PL-CUBE -2000-830-G3	2000 lm	134 lm/W	≤3 sdc	1597 lm
PL-CUBE -2000-840-G3	2000 lm	134 lm/W	≤3 sdc	1597 lm
PL-CUBE -3000-830-G3	3000 lm	129 lm/W	≤3 sdc	2396 lm
PL-CUBE -3000-840-G3	3000 lm	129 lm/W	≤3 sdc	2396 lm
PL-CUBE -5000-830-G3	5000 lm	116 lm/W	≤3 sdc	3994 lm
PL-CUBE -5000-840-G3	5000 lm	116 lm/W	≤3 sdc	3994 lm

Lichttechnische Daten

Produkt-Bezeichnung	Bemes- sungs- halb- werts- winkel	Start- zeit	Aufwärm- zeit (60 %)
PL-CUBE -1100-830-G3	110,00 °	0,5 s	< 2,00 s
PL-CUBE -1100-840-G3	110,00 °	0,5 s	< 2,00 s
PL-CUBE -2000-830-G3	110,00 °	0,5 s	< 2,00 s
PL-CUBE -2000-840-G3	110,00 °	0,5 s	< 2,00 s
PL-CUBE -3000-830-G3	110,00 °	0,5 s	< 2,00 s
PL-CUBE -3000-840-G3	110,00 °	0,5 s	< 2,00 s
PL-CUBE -5000-830-G3	110,00 °	0,5 s	< 2,00 s
PL-CUBE -5000-840-G3	110,00 °	0,5 s	< 2,00 s

Abmessungen & Gewicht

Produkt-Bezeichnung	Bemessungs- breite	Konstruk- tionslänge	Bemessungs- höhe	Produkt- gewicht
PL-CUBE -1100-830-G3	81,6 mm ¹⁾	82,8 mm ¹⁾	21,10 mm ¹⁾	50,00 g
PL-CUBE -1100-840-G3	102,0 mm ¹⁾	102,0 mm ¹⁾	21,10 mm ¹⁾	50,00 g
PL-CUBE -2000-830-G3	81,6 mm ¹⁾	82,8 mm ¹⁾	21,10 mm ¹⁾	50,00 g
PL-CUBE -2000-840-G3	130,0 mm ¹⁾	130,0 mm ¹⁾	21,10 mm ¹⁾	50,00 g
PL-CUBE -3000-830-G3	81,6 mm ¹⁾	82,8 mm ¹⁾	21,10 mm ¹⁾	50,00 g
PL-CUBE -3000-840-G3	81,6 mm ¹⁾	82,8 mm ¹⁾	21,10 mm ¹⁾	50,00 g
PL-CUBE -5000-830-G3	78,7 mm ¹⁾	83,8 mm ¹⁾	20,32 mm ¹⁾	61,69 g
PL-CUBE -5000-840-G3	78,7 mm ¹⁾	83,8 mm ¹⁾	20,32 mm ¹⁾	61,69 g

¹⁾ Allgemeintoleranzen ISO 2768-c

Produkt Grafik

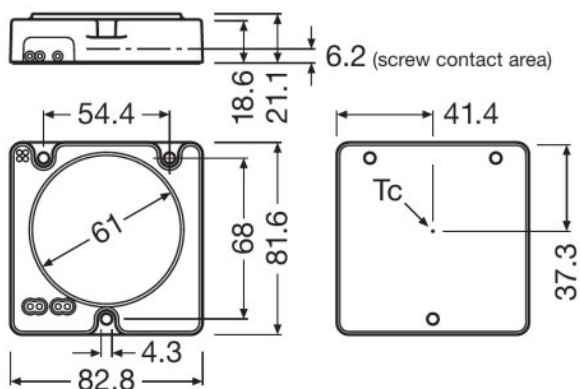

PL-CUBE -1100-830-G3, PL-CUBE -1100-840-G3, PL-CUBE -2000-830-G3, PL-CUBE -2000-840-G3, PL-CUBE -3000-830-G3, PL-CUBE -3000-840-G3, PL-CUBE -5000-830-G3, PL-CUBE -5000-840-G3

Temperaturen & Betriebsbedingungen

Produkt-Bezeichnung	Betriebstemperatur nach IEC 62717	Maximale Temperatur am Messpunkt tc	Umgebungstemperaturbereich	Lager-temperaturbereich
PL-CUBE -1100-830-G3	75 °C	90 °C	-20...+50 °C ¹⁾	
PL-CUBE -1100-840-G3	75 °C	90 °C	-20...+50 °C ¹⁾	
PL-CUBE -2000-830-G3	75 °C	90 °C	-20...+50 °C ¹⁾	
PL-CUBE -2000-840-G3	75 °C	90 °C	-20...+50 °C ¹⁾	
PL-CUBE -3000-830-G3	75 °C	90 °C	-20...+50 °C ¹⁾	
PL-CUBE -3000-840-G3	75 °C	90 °C	-20...+50 °C ¹⁾	
PL-CUBE -5000-830-G3	75 °C	90 °C	-20...+45 °C ¹⁾	-20...85 °C
PL-CUBE -5000-840-G3	75 °C	90 °C	-20...+45 °C ¹⁾	-20...85 °C

¹⁾ T_a (gemessen) = 25 °C

Lebensdauer

Produkt-Bezeichnung	Lichtstrom- erhalt am Ende d. Nenn- lebensdauer	Lebensdauer	Nennlebens- dauer	Bemessungs- lampen- lebensdauer	Anzahl der Schaltzyklen
PL-CUBE -1100-830-G3	0,70	50000 h	50000 h	50000 h	100000
PL-CUBE -1100-840-G3	0,70	50000 h	50000 h	50000 h	100000
PL-CUBE -2000-830-G3	0,70	50000 h	50000 h	50000 h	100000
PL-CUBE -2000-840-G3	0,70	50000 h	50000 h	50000 h	100000
PL-CUBE -3000-830-G3	0,70	50000 h	50000 h	50000 h	100000
PL-CUBE -3000-840-G3	0,70	50000 h	50000 h	50000 h	100000
PL-CUBE -5000-830-G3	0,70	50000 h	50000 h	50000 h	100000
PL-CUBE -5000-840-G3	0,70	50000 h	50000 h	50000 h	100000

Einsatzmöglichkeiten

Produkt-Bezeichnung	Dimmbar
PL-CUBE -1100-830-G3	Ja
PL-CUBE -1100-840-G3	Ja
PL-CUBE -2000-830-G3	Ja
PL-CUBE -2000-840-G3	Ja
PL-CUBE -3000-830-G3	Ja
PL-CUBE -3000-840-G3	Ja
PL-CUBE -5000-830-G3	Ja
PL-CUBE -5000-840-G3	Ja

Zertifikate & Standards

Produkt-Bezeichnung	Energieverbrauch	Energie- effizienz- klasse	Normen
PL-CUBE -1100-830-G3	9 kWh/1000h	A++	CE/ENEC
PL-CUBE -1100-840-G3	9 kWh/1000h	A++	CE/ENEC
PL-CUBE -2000-830-G3	15 kWh/1000h	A++	CE/ENEC
PL-CUBE -2000-840-G3	15 kWh/1000h	A++	CE/ENEC
PL-CUBE -3000-830-G3	24 kWh/1000h	A+	CE/ENEC
PL-CUBE -3000-840-G3	24 kWh/1000h	A+	CE/ENEC
PL-CUBE -5000-830-G3	44 kWh/1000h	A+	CE/ENEC
PL-CUBE -5000-840-G3	44 kWh/1000h	A+	CE/ENEC

Familiendatenblatt

Logistische Daten

Produkt-Bezeichnung	Statistische Warennummer
PL-CUBE -1100-830-G3	854370909900
PL-CUBE -1100-840-G3	854370909900
PL-CUBE -2000-830-G3	854370909900
PL-CUBE -2000-840-G3	854370909900
PL-CUBE -3000-830-G3	854370909900
PL-CUBE -3000-840-G3	854370909900
PL-CUBE -5000-830-G3	854370909900
PL-CUBE -5000-840-G3	854370909900

Anwendungshinweis

Für weitere Anwendungsinformationen beachten Sie bitte das Produktdatenblatt

Familiendatenblatt



Zusätzliche Produktinformationen

- Installation nur durch qualifiziertes Fachpersonal.
- Für ausführliche Sicherheits- und Montagehinweise ziehen Sie bitte die entsprechenden Applikationsbroschüren zu Rate. Weitere Informationen sind auf Nachfrage erhältlich.
- Das Modul / die Light Engine muss auf einem angemessenen Kühlkörper befestigt werden, um sicherzustellen, dass die zulässige Temperatur am T_c -Punkt nicht überschritten wird.
- Erfüllt IEC/EN 62031
- Erfüllt IEC/EN 61547
- Erfüllt IEC/EN 61000-3-2
- Erfüllt EN 55015, CISPR 15
- Erfüllt IEC/EN 62717
- LED-Module sind dimmbar mittels PWM (Pulsweitenmodulation). Es wird empfohlen, folgende OSRAM-Betriebsgeräte zu verwenden: OPTOTRONIC OT DIM, OT DALI DIM oder OPTOTRONIC 24 V-Stromversorgungen mit integrierter 1...10 V-Dimm-Schnittstelle.
- Nicht für den Betrieb mit Netzspannung geeignet.
- Die elektrische Kontaktierung erfolgt durch die Anschlusskabel oder die Klemme des Moduls. Die technischen Daten müssen in Bezug auf maximale Anzahl der LED-Module pro Vorschaltgerät beachtet werden.
- Um OSRAM-LED-Module sicher und zuverlässig zu betreiben, ist es absolut notwendig ein elektronisch stabilisiertes Betriebsgerät zu verwenden, das gegen Kurzschluss, Überlast und Übertemperatur schützt.
- Werden andere Betriebsgeräte als OSRAM OPTOTRONIC verwendet, so müssen die notwendigen Betriebsparameter des Moduls eingehalten werden (Spannung, Strom, Leistung).
- Polung beachten! Bei falscher Polung Fehlfunktion oder Zerstörung des Moduls möglich.
- Leiterbahnen auf der Leiterplatte dürfen nicht beschädigt oder zerstört werden.
- Geeignet für Leuchten der Schutzklasse I, Erdung ist für die Einhaltung der Sicherheitsbestimmungen zwingend erforderlich.
- Das LED-Modul selbst und alle seine Komponenten dürfen nicht mechanisch belastet werden.
- Für optimale Hitzeabführung empfiehlt es sich ein Wärmeleitmaterial zwischen das LED-Modul und den Kühlkörper anzubringen.
- Es wird empfohlen, ein Wärmeleitmaterial (TIM) zu verwenden. Das TIM muss einen adäquaten Wärmetransfer ermöglichen und beim Einbau ist darauf zu achten, keine Lufteinschlüsse zwischen den Flächen zu erzeugen. Zu diesem Zweck wird dazu geraten, möglichst ebene und saubere Kühlkörper zu verwenden.
- Das Modul darf nicht auf Holz oder anderen entflammaren Materialien angebracht werden.
- Vor Spritzwasser schützen!
- Das Modul ist nicht gegen Korrosion geschützt. Ein hinreichender Schutz der Module gegen Feuchtigkeit, Kondensation und andere schädliche Witterungseinflüsse im Anwendungsfall liegt in der Verantwortlichkeit des Anwenders.





Verkaufs- und Technischer Support

Verkaufs- und Technischer Support www.osram.de

Downloads

	Datei
	User instruction PrevaLED Cube-G3
	Broschüren 684162_Technical application guide PrevaLED Cube G3 LED modules (GB)
	Zertifikate VDE Marks Approval

Familiendatenblatt

	Konformitätserklärungen 664154_EC Declaration of Conformity: PL Cube G3
	CAD Daten 664803_CAD Data STEP: PrevaLED Cube G3
	CAD Daten 664807_CAD Data PDF: PrevaLED Cube G3
	CAD Daten 664808_CAD Data IGES: PrevaLED Cube G3
	CAD Daten 664809_CAD Datei Parasolid: PrevaLED Cube G3

Verpackungsinformationen

Produkt-Code	Produkt-Bezeichnung	Verpackungseinheit (Stück pro Einheit)	Abmessungen (Länge x Breite x Höhe)	Volumen	Gewicht brutto
4052899338562	PL-CUBE -1100-830-G3	Versandschachtel 20	481 mm x 392 mm x 51 mm	9.62 dm ³	1278.00 g
4052899338586	PL-CUBE -1100-840-G3	Versandschachtel 20	481 mm x 393 mm x 51 mm	9.64 dm ³	1278.00 g
4052899338609	PL-CUBE -2000-830-G3	Versandschachtel 20	481 mm x 393 mm x 51 mm	9.64 dm ³	1278.00 g
4052899338623	PL-CUBE -2000-840-G3	Versandschachtel 20	481 mm x 393 mm x 51 mm	9.64 dm ³	1278.00 g
4052899338647	PL-CUBE -3000-830-G3	Versandschachtel 20	481 mm x 393 mm x 51 mm	9.64 dm ³	1278.00 g
4052899338661	PL-CUBE -3000-840-G3	Versandschachtel 20	481 mm x 393 mm x 51 mm	9.64 dm ³	1278.00 g
4052899389915	PL-CUBE -5000-830-G3	Versandschachtel 20	481 mm x 393 mm x 51 mm	9.64 dm ³	1512.00 g
4052899389953	PL-CUBE -5000-840-G3	Versandschachtel 20	481 mm x 393 mm x 51 mm	9.64 dm ³	1512.00 g

Die genannten Produktnummern beschreiben die kleinste bestellbare Mengeneinheit. Eine Versandeinheit kann mehrere Einzelprodukte beinhalten. Als Bestellmenge verwenden Sie bitte das Ein- oder Mehrfache einer Versandeinheit.

Referenzen / Verweise

Mehr Information zur mehrstufigen Garantie und die gesamten Garantiebedingungen finden Sie im Internet unter
▶ www.osram.de/systemgarantie

Haftungsausschluss

Änderungen und Irrtümer vorbehalten. Vergewissern Sie sich, dass Sie immer den neuesten Stand verwenden.